



第67回 中・四国学生 バドミントン選手権大会

2023年6月19日(月)～23日(金)
島根県松江市総合体育館



主	催	中・四国学生バドミントン連盟
主	管	島根大学バドミントン部
後	援	島根県教育委員会 (公財)島根県体育協会 松江市教育委員会 松江市体育協会 島根県バドミントン協会
協	賛	ヨネックス株式会社、美津濃株式会社、ビクター株式会社

大会日程

- 1 ~~CM会議~~ **CM会議及び開会式は、中止します。**
 団体戦メンバー変更は、6月18日中に主務ラインでお願いします。
- 2 ~~開会式~~ **前年度優勝者は、6月19日受付時に優勝カップの返還をお願いします。**

種目	男子	女子
団体	松山大学	松山大学
個人シングルス	高橋賢史朗(岡山大学)	江見乃羽(周南公立大学)
個人ダブルス	門脇 慧(松山大学) 森川海慧(松山大学)	坂井佑衣(周南公立大学) 塚谷茜音(周南公立大学)
混合ダブルス	大野陽輝(周南公立大学) 塚谷茜音(周南公立大学)	

6月19日(月)	1	会場準備	7:00~	アリーナ1階
	2	入館・受付時間	8:30~	アリーナ1階
	3	練習時間	9:00~	アリーナ1階
	4	競技開始	10:00~	アリーナ1階
6月20日(火)	1	会場準備	8:00~	アリーナ1階
	2	入館時間	8:30~	アリーナ1階
	2	練習時間	9:00~	アリーナ1階
	3	競技開始	10:00~	アリーナ1階
4	団体表彰	団体競技終了し次第	アリーナ1階	
6月21日(水)	1	会場準備	8:00~	アリーナ1階
	2	入館時間	8:30~	アリーナ1階
	2	練習時間	9:00~	アリーナ1階
	3	競技開始	10:00~	アリーナ1階
6月22日(木)	1	会場準備	8:00~	アリーナ1階
	2	入館時間	8:30~	アリーナ1階
	2	練習時間	9:00~	アリーナ1階
	3	競技開始	10:00~	アリーナ1階
6月23日(金)	1	会場準備	8:00~	アリーナ1階
	2	入館時間	8:30~	アリーナ1階
	2	練習時間	9:00~	アリーナ1階
	3	競技開始	10:00~	アリーナ1階
	4	個人表彰	個人競技終了後	アリーナ1階
5	閉会式	個人表彰終了後	アリーナ1階	

第 68 回 中・四国学生バドミントン選手権大会要項

- 1 主 催 中・四国学生バドミントン連盟
- 2 主 管 島根大学バドミントン部
- 3 後 援 島根県教育委員会、(公財)島根県体育協会、松江市教育委員会、
松江市体育協会、島根県バドミントン協会 (以上申請予定)
- 4 協 賛 ヨネックス(株) ミズノ(株) ビクター(株)
- 5 期 日 2023年 団体戦6月19日(月)～20日(火)
個人戦6月20日(火)～23日(金)
- 6 会 場 松江市総合体育館
〒690-0826 島根県松江市学園南 1-21-1
☎0852-25-1700
- 7 競技種目 1. 団体戦：男女 2複3単
※男子は1部と2部に分け、1部は各大学1チーム、2部はチーム数に制限を設けず行う。また女子は人数の関係上1つのトーナメントで行う。昨年度同様2チームまで参加可能とする。
2. 個人戦：男女 シングルス及びダブルス、混合ダブルス
- 8 競技規則 2023年度(公財)日本バドミントン協会競技規則及び大会運営規程並びに公認審判員規程による。
- 9 競技方法 個人戦、団体戦ともトーナメント方式による。
各種目とも3位決定戦を行う。
- 10 使用器具 (1) (公財)日本バドミントン協会検定審査合格品とする。
(2) (公財)日本バドミントン協会第1種検定合格球とする。
- 11 参加資格 2023年度 中・四国学生バドミントン連盟、全日本学生バドミントン連盟及び日本バドミントン協会に会員登録している大学及び学生であるこ

と。混合ダブルスに関しては、他大学の選手とペアを組んでの出場を認める。

12. 組合せ 組合せは、主催者に一任とする。

13 参加料

〔団体戦〕	1チーム		20,000円
〔個人戦〕	シングルス	1人	3,000円
	ダブルス	1組	5,500円
	混合ダブルス	1組	4,000円

14 申込方法 中四国学生バドミントン連盟 HP 内の申込書、納入表をダウンロードしたのち下記メールアドレスまで送信すること。件名はそれぞれ大学名、納入書、納入表とする。

※参加料は指定の口座に振り込むこと。支払人名は大学名とすること。

中四国学生バドミントン連盟メール：chushibad@yahoo.co.jp

参加費は2023年5月25日（木）～31日（水）の間に振り込むこと
振込期日に間に合わなかった場合、試合の出場は認めない

振込先 ゆうちょ銀行(普)

記号：15180 番号60951731

口座名：チュウシコクガクセイバドミントンレンメイ

15 申込期限 [メール] 2023年5月25日（木）**期日厳守**

但し、電話による受付は一切受け付けない。

また、期日を過ぎた申込は一切受け付けない。また申し込み後の変更は認めない。[参加費振込] 2023年5月25日（木）～31日（水）

申込期限を過ぎての棄権は原則として返金を行わない。

16 表彰 各種目とも1位から3位まで表彰します。

17 その他

- ・プログラムはデータでホームページに掲載する。紙媒体では配布しない。
- ・コロナ対策は日本バドミントン協会のガイドライン及び本大会のガイドライン（別紙）に基づいて行う。
- ・大会参加に際して提供される個人情報は、本大会活動に利用するものと

- し、これ以外の目的に使用することはない。
- 大会期間中の負傷・事故については、応急処置のみとし、参加者の自己責任で対応をお願いします。
 - 大型バス・中型バスでのご来場の大学は、事前に連絡をください。
 - 不明な点は連盟本部までご連絡ください。

【連盟本部】

委員長 中尾佳祐

〒739-0044

広島県東広島市西条町下見 3004-3

フェニックス下見 A 棟 103 号室

Tel 080-4696-8675

E-MAIL k.nakao911@gmail.com

大 会 役 員

大会会長	中・四国学生バドミントン連盟	会 長	青木 義和
大会副会長	中四国学生バドミントン連盟	副 会 長	都築 勇人
	中四国学生バドミントン連盟	副 会 長	熊野 一朗
大会執行役員	中四国学生バドミントン連盟	執 行 役 員	北脇 康治
監査委員	中四国学生バドミントン連盟	監 査	川田 輝夫
	中四国学生バドミントン連盟	監 査	坪内 貴央
大会委員長	中四国学生バドミントン連盟	委 員 長	中尾 佳祐
大会副委員長	中四国学生バドミントン連盟	副 委 員 長	永吉 美悠
	中四国学生バドミントン連盟	副 委 員 長	諸石 一穂
大会委員	中四国学生バドミントン連盟	常任委員(会計)	濱本 尊
	中四国学生バドミントン連盟	常任委員(鳥取)	西田 ころろ
	中四国学生バドミントン連盟	常任委員(島根)	諸石 樹季
	中四国学生バドミントン連盟	常任委員(岡山)	西崎 太輝
	中四国学生バドミントン連盟	常任委員(広島)	片岡 優仁
	中四国学生バドミントン連盟	常任委員(広島)	友國 茉由香
	中四国学生バドミントン連盟	常任委員(広島)	中田 琉也
	中四国学生バドミントン連盟	常任委員(山口)	吉村 羽紗
	中四国学生バドミントン連盟	常任委員(山口)	河野 遼大
	中四国学生バドミントン連盟	常任委員(徳島)	
	中四国学生バドミントン連盟	常任委員(香川)	
	中四国学生バドミントン連盟	常任委員(愛媛)	
	中四国学生バドミントン連盟	常任委員(高知)	

競 技 役 員

競技役員長	中四国学生バドミントン連盟	委 員 長	中尾 佳祐
競技審判部長	中四国学生バドミントン連盟	副 委 員 長	永吉 美悠
競技審判副部長	中四国学生バドミントン連盟	副 委 員 長	諸石 一穂
審判員	参加各大学部員		

総 務 役 員

総務部長	中四国学生バドミントン連盟	会 計	濱本 尊
総務副部長	中四国学生バドミントン連盟	常 任 委 員	
	島根大学バドミントン部主将		

競技・審判上の注意

【競技関係】

1. 競技上の注意

(1) 競技規則について

本大会は、公益財団法人日本バドミントン協会「令和5年度 競技規則、大会運営規程及び公認審判員規程」により実施します。

(2) 競技方法について

各種目ともトーナメント方式とする。3位決定戦を行う。

(3) 団体戦メンバー及びベンチについて

チーム構成員は、チーム役員(部長、監督、主将、主務各1名、コーチ2名まで)選手4~10名とします。ベンチ入りできる者は、チーム構成員を限度とします。なおベンチは、主審に向かって右側を若番とします。

(4) 団体戦メンバーの変更について

チーム構成員の変更は、6月18日中に主務ラインで申し出てください。

(5) 団体戦オーダーの提出について

各チームの代表者は、本部の指示(放送等)に従ってオーダーを提出してください。団体戦のオーダー用紙は、所定のオーダー用紙を使用し指定された時刻より遅れた場合は、棄権とみなす。また、対戦大学との交換分は試合開始整列後に主審が渡すこととする。なお、オンラインでの提出の場合は主催者の指示に従うこと。

(6) 選手の集合について

試合の進行状況によって、試合開始時刻、コートを変更する場合があります。試合のコールをされたら速やかにコートに直接集合してください。団体戦の場合、各大学は、指定されたコートに入るようにすること。整列時においてオーダーに欠員が生じた場合、そのチームを棄権とみなす場合があります。なお、コール後5分以上経過して、指定されたコートに入らない場合も棄権とみなす場合があります。(棄権がわかっている場合、代表者会議の際、棄権届出用紙に必要事項を記入して提出してください。)

(7) 団体戦の試合順序及び打ち切りについて

団体戦は、第1単―第2単―第1複―第2複―第3単の順序で行うが、勝敗決定後は並行試合含むすべての試合を打ち切りとする。

(8) 団体戦・個人戦の連続試合について

連続試合の場合は、団体戦・個人戦ともに20分間隔をおく。ただし、団体戦においては、第2シングルスと第1ダブルス、第2ダブルスと第3シングルスを兼ねている場合にはこの限りではない。団体戦は、1回戦から進行により試合を並行する場合があります並行試合にすることにより、同一選手の試合が連続する場合には、20

分程度の間隔を設けます。

(9) 団体戦・個人戦の練習時間について

団体戦、個人戦ともに、試合前の練習は2分間設けます。シングルスの場合には、対戦相手と練習を行ってください。

(10) 練習について

空コート、体育館フロアーなどでシャトルを打つことはもちろん、素振り等の練習は禁止する。

(11) アドバイスについて

シャトルがインプレーでない時に限ってプレーヤーは、マッチ中にアドバイスを受けることができます。アドバイスを行う人は、コートサイドの椅子に着席してください。インターバル中に関しては、協議区域内で行い、ゲーム間はチェンジエングズ後行うこととします。その際アドバイスできるのは2名までとし、チェンジエングズにあわせて席を交代してください。コーチはマッチにふさわしい服装・態度で臨むこと。

(12) インターバルについて

各ゲーム中、一方のサイドが11点になった時60秒を超えないインターバルを認め、各ゲーム間に120秒を超えないインターバルを認める。(4競技第16条2項)

(13) 競技時のプレーヤーの服装について

競技時の服装で、色つき着衣を使用する場合には、(公財)日本バドミントン協会審査合格品とします。(大会運営規程第21条) 競技中、上位の背面中央には、所属する大学名をはっきり確認できるよう(6cm以上)明示し、ゼッケンを使用する際には、四隅をしっかりと固定すること。(大会運営規程第24条)

(14) 試合中のモバイル機器を利用したコーチングの禁止について

2012年12月にBWFではモバイル機器(iPad・携帯電話)を使用しての試合中のアドバイス・コーチングを禁止としました。本会としてもBWFルールに基づき平成25年度5月11日以降の全ての大会においてモバイル機器使用による試合中のアドバイス・コーチングを禁止する事とします。公益財団法人 日本バドミントン協会 競技審判委員会(通達抜粋)

(15) シャトルについて

シャトルは、第1種検定合格品を使用し、銘柄の変更には応じられません。マッチ(試合)中のシャトル交換は、主審が決定します。

(16) 試合中の怪我や病気について

試合中の病気やその他の事故のため競技を続行できないとき、主審は、レフェリーに報告し判定により棄権とみなします。なお試合中の応急処置は主催者側で行いますが、その後の処置は各自の責任とします。

マッチを棄権したものは、それより後の同一種目及び同一大会にエントリーしている他の種目すべてにおいて出場できません。ただし、ダブルスの場合、棄権したプレー

ヤーのパートナーは、除きます。また、正当な理由を持った棄権行為とレフェリーが判断した場合は、棄権後、他のエントリー種目に出場することを認める場合があります。

(17) 競技マナーについて

選手は、プレー続行の妨げになるような行為は、慎んでください。また、主審（サービスジャッジ）、線審の判定に影響を与えるような、身振り手振り、そしてラケットを使用しての威嚇、或いは言葉による冒とくなどは、不品行な振る舞いとして処置します。汗を手で拭い、コート内外（競技区域）に投げ落とす行為も禁止します。主審やプレーヤーに対して無礼な行為（競技規則第16条第6項）は、してはいけません。ラリー後、プレーヤーが過度に喜びを表現することや、相手に対しての無礼で侮辱的な行為（例えば過度に拳を上げる。相手に向かって叫ぶ、興奮してウェアを脱ぐなど）が該当します。

【審判関係】

2. 審判上の注意

(1) 審判の担当について

団体戦では、1回戦は本部より審判を指名するが、2回戦以降は敗者審判とする。準決勝、決勝については大会本部で指名して行う。

個人戦においては、1回戦は本部より審判を指名するが、2回戦以降は敗者審判とする。準決勝、決勝については大会本部で指名して行う。

(2) プレーヤーがコートを離れることについて

競技規則第16条第2項のインターバルを除き、マッチ（試合）中に主審の許可なしにコートを離れてはいけません。汗拭き、水分補給、シャトルの交換等は、主審の許可後行ってください。給水の容器は、蓋つきのものを使用してください。倒れてもこぼれない容器を使用してください。

(3) インターバルについて

各ゲーム中、どちらかが11点を先取したときのインターバル60秒は、スコアのコールと同時に計測する。ただし、両方の選手がインターバルを要求しないときは、そのままゲームを進める

各ゲーム間のインターバル120秒は、「ゲーム」のコールと同時に計測する。いずれのインターバル時にも「20秒前」には所定のコールを行うこと。

(4) 主審、線審、サービスジャッジについて

主審は、サービス時前のサービスライン及びセンターラインの判定・サーバー及びレシーバーのフォルトを判定する。

線審は、担当ラインのみを判定する。その際、「イン・アウト・見えない」の合図をし、アウトの場合は大きな声でコールする。

サービスジャッジは、各種目とも原則としてつけない。選手から申し出があった時

には、主審がレフェリーを呼び、協議の上判断する。

(5) プレーヤー以外の競技者がコートに入ることについて

プレーヤー以外の者は、原則としてコートに入ることはできません。競技規則第16条第2項に定めるインターバルではどちらのサイドも同時に2人までエンドが替った後のコートに入ることが出来ます。主審の「・・・20秒」のコールでコートを離れてください。

(6) サービスについて

サーバーは、スピン（回転）を加えずにシャトルを放し、ラケットで最初にシャトルの台を打つものとする。（ただし令和5年6月1日より令和6年9月パリパラリンピック終了までとする。（競技規則第9条第1項(5)）

サーブ時の打点の高さ規定が115cm以下でなければなりません。審判は、ボールにつけた印を基準に判断する。（競技規則第9条第1項(6)）

(7) 競技規則第16条第6項の違反について

プレーを故意に遅らせたり中断したりしないこと。シャトルのスピードや飛び方を変えるためにシャトルに手を加えたり破損したりしないこと。相手に対して下品で無礼な態度・言動はしないこと。不品行な行動、不快な行動をしないこと。

(8) 判定への質問について

審判員の判定について質問がある場合、団体戦は、監督と当該プレーヤーに、個人戦は、当該プレーヤーが質問することを認められてる。

(9) マッチ(試合)中の棄権について

試合中棄権の申し出があった時に主審は、競技審判委員長（レフェリー）を呼んでください。

【諸注意】

3. その他の注意

(1) 部旗・応援旗の掲示について

部旗を付ける場合、紐等でとめてください。ガムテープの使用は禁止とします。部旗は、競技に支障のない大きさのものを使用してください。競技または大会運営に支障のある場合は、大会本部より撤去をお願いする事があります。また、ネットに向かって正面にある場合、シャトルが見えにくくなる為、白色系のものは撤去をお願いすることがあります。

(2) ビデオ撮影について

ビデオ撮影は、バッテリー使用による撮影のみ認めます。体育館内の電源コンセントを使用する事は禁止します。

(3) ごみについて

ゴミは必ず各大学で持ち帰ってください。

(4) 喫煙について

会場内での喫煙は、指定された場所で行ってください。

(5) 飲食について

アリーナ内での飲食は一切禁止します。

(6) その他

アリーナ内は土足厳禁である。出入りの際には必ず履き替えてください。

ロジンバック・雑巾をフロアー内に持ち込む場合、フロアーを保護する物を床に敷いてください。

盗難については責任を負いかねるため、貴重品および所持品の管理には各自で注意してください。

駐車場所や方法、駐車可能台数に制限があるため、必ず指示される内容に従ってください。

タイムテーブル

第67回中四国学生バドミントン選手権大会 令和5年6月19日～23日

6月19日	1コート	2コート	3コート	4コート	5コート	6コート	7コート	8コート	9コート	10コート	11コート	12コート	13コート	14コート	15コート	16コート	17コート	18コート
10:00	MT2-1		MT2-2		MT2-3		MT2-4		WT-1		WT-2		MT1-1		MT1-2		MT1-3	
11:30	MT1-4		MT1-5		MT1-6		MT1-7		MT2-5		MT2-6		MT2-7		MT2-8		MT2-9	
13:00	MT2-10		MT2-11		MT2-12		WT-3		WT-4		WT-5		WT-6		WT-7		WT-8	
14:30	WT-9		WT-10		MT1-8		MT1-9		MT1-10		MT1-11		MT2-13		MT2-14		MT2-15	
16:00～	MT2-16		WT-11		WT-12		WT-13		WT-14									

6月20日	1コート	2コート	3コート	4コート	5コート	6コート	7コート	8コート	9コート	10コート	11コート	12コート	13コート	14コート	15コート	16コート	17コート	18コート
09:30	MT2-17		MT2-18		MT1-12		MT1-13		WT-15		WT-16		MS-1	MS-2	MS-3	MS-4	MS-5	MS-6
10:00													MS-7	MS-8	MS-9	MS-10	MS-11	MS-12
10:30	MT2-決勝		MT2-三決		MT1-決勝		MT1-三決		WT-決勝		WT-三決		MS-13	MS-14	MS-15	MS-16	MS-17	MS-18
11:00													MS-19	MS-20	MS-21	MS-22	MS-23	MS-24
11:30	MS-25	MS-26	MS-27	MS-28	MS-29	MS-30	MS-31	MS-32	MS-33	MS-34	MS-35	MS-36	MS-37	MS-38	MS-39	MS-40	MS-41	MS-42
12:00	MS-43	MS-44	MS-45	MS-46	MS-47	MS-48	MS-49	MS-50	MS-51	MS-52	MS-53	MS-54	MS-55	MS-56	MS-57	MS-58	MS-59	MS-60
12:30	MS-61	MS-62	MS-63	MS-64	MS-65	MS-66	MS-67	MS-68	MS-69	MS-70	MS-71	MS-72	MS-73	WS-1	WS-2	WS-3	WS-4	WS-5
13:00	WS-6	WS-7	WS-8	WS-9	WS-10	WS-11	MD-1	MD-2	MD-3	MD-4	MD-5	MD-6	MD-7	MD-8	MD-9	MD-10	MD-11	MD-12
13:30	MD-13	MD-14	MD-15	MD-16	MD-17	MD-18	MD-19	MD-20	MD-21	MD-22	MD-23	MD-24	MD-25	MD-26	MD-27	MD-28	MD-29	MD-30
14:00	MD-31	MD-32	MD-33	MD-34	MD-35	MD-36	WD-1	WD-2	WD-3	WD-4	WD-5	WD-6	WD-7	WD-8	WD-9	WD-10	WD-11	WD-12
14:30	XD-1	XD-2	XD-3	XD-4	XD-5	XD-6	XD-7	XD-8	XD-9	XD-10	XD-11	XD-12	XD-13	XD-14	XD-15	MS-74	MS-75	MS-76
15:00	MS-77	MS-78	MS-79	MS-80	MS-81	MS-82	MS-83	MS-84	MS-85	MS-86	MS-87	MS-88	MS-89	MS-90	MS-91	MS-92	MS-93	MS-94
15:30	MS-95	MS-96	MS-97	MS-98	MS-99	MS-100	MS-101	MS-102	MS-103	MS-104	MS-105	MS-106	MS-107	MS-108	MS-109	MS-110	MS-111	MS-112
16:00	MS-113	MS-114	MS-115	MS-116	MS-117	MS-118	MS-119	MS-120	MS-121	MS-122	MS-123	MS-124	MS-125	MS-126	MS-127	MS-128	MS-129	MS-130
16:30～	MS-131	MS-132	MS-133	MS-134	MS-135	MS-136	MS-137											

6月21日	1コート	2コート	3コート	4コート	5コート	6コート	7コート	8コート	9コート	10コート	11コート	12コート	13コート	14コート	15コート	16コート	17コート	18コート
09:30	WD-13	WD-14	WD-15	WD-16	WD-17	WD-18	WD-19	WD-20	WD-21	WD-22	WD-23	WD-24	WD-25	WD-26	WD-27	WD-28	MD-37	MD-38
10:00	MD-39	MD-40	MD-41	MD-42	MD-43	MD-44	MD-45	MD-46	MD-47	MD-48	MD-49	MD-50	MD-51	MD-52	MD-53	MD-54	MD-55	MD-56
10:30	MD-57	MD-58	MD-59	MD-60	MD-61	MD-62	MD-63	MD-64	MD-65	MD-66	MD-67	MD-68	WS-12	WS-13	WS-14	WS-15	WS-16	WS-17
11:00	WS-18	WS-19	WS-20	WS-21	WS-22	WS-23	WS-24	WS-25	WS-26	WS-27	WS-28	WS-29	WS-30	WS-31	WS-32	WS-33	WS-34	WS-35
11:30	WS-36	WS-37	WS-38	WS-39	WS-40	WS-41	WS-42	WS-43	MS-138	MS-139	MS-140	MS-141	MS-142	MS-143	MS-144	MS-145	MS-146	MS-147
12:00	MS-148	MS-149	MS-150	MS-151	MS-152	MS-153	MS-154	MS-155	MS-156	MS-157	MS-158	MS-159	MS-160	MS-161	MS-162	MS-163	MS-164	MS-165
12:30	MS-166	MS-167	MS-168	MS-169	XD-16	XD-17	XD-18	XD-19	XD-20	XD-21	XD-22	XD-23	XD-24	XD-25	XD-26	XD-27	XD-28	XD-29
13:00	XD-30	XD-31	XD-32	XD-33	XD-34	XD-35	XD-36	XD-37	XD-38	XD-39	XD-40	XD-41	XD-42	XD-43	XD-44	XD-45	XD-46	XD-47
13:30	WD-29	WD-30	WD-31	WD-32	WD-33	WD-34	WD-35	WD-36	MD-69	MD-70	MD-71	MD-72	MD-73	MD-74	MD-75	MD-76	MD-77	MD-78
14:00	MD-79	MD-80	MD-81	MD-82	MD-83	MD-84	WS-44	WS-45	WS-46	WS-47	WS-48	WS-49	WS-50	WS-51	WS-52	WS-53	WS-54	WS-55
14:30	WS-56	WS-57	WS-58	WS-59	XD-48	XD-49	XD-50	XD-51	XD-52	XD-53	XD-54	XD-55	XD-56	XD-57	XD-58	XD-59	XD-60	XD-61
15:00	XD-62	XD-63	MS-170	MS-171	MS-172	MS-173	MS-174	MS-175	MS-176	MS-177	MS-178	MS-179	MS-180	MS-181	MS-182	MS-183	MS-184	MS-185
15:30～																		

6月22日	1コート	2コート	3コート	4コート	5コート	6コート	7コート	8コート	9コート	10コート	11コート	12コート
09:30	MD-85	MD-86	MD-87	MD-88	MD-89	MD-90	MD-91	MD-92	WD-37	WD-38	WD-39	WD-40
10:00	MS-186	MS-187	MS-188	MS-189	MS-190	MS-191	MS-192	MS-193	WS-60	WS-61	WS-62	WS-63
10:30	WS-64	WS-65	WS-66	WS-67	XD-64	XD-65	XD-66	XD-67	XD-68	XD-69	XD-70	XD-71
11:00	MD-93	MD-94	MD-95	MD-96	WS-68	WS-69	WS-70	WS-71				
11:30～	MS-194	MS-195	MS-196	MS-197	XD-72	XD-73	XD-74	XD-75				

6月23日	1コート	2コート	3コート	4コート
09:30	MS-198	MS-199	WD-41	WD-42
10:00	MD-決勝	MD-三決	WS-72	WS-73
10:30	MS-決勝	MS-三決	WD-決勝	WD-三決
11:00	XD-76	XD-77	WS-決勝	WS-三決
11:30～	XD-決勝	XD-三決		

松江市総合体育館

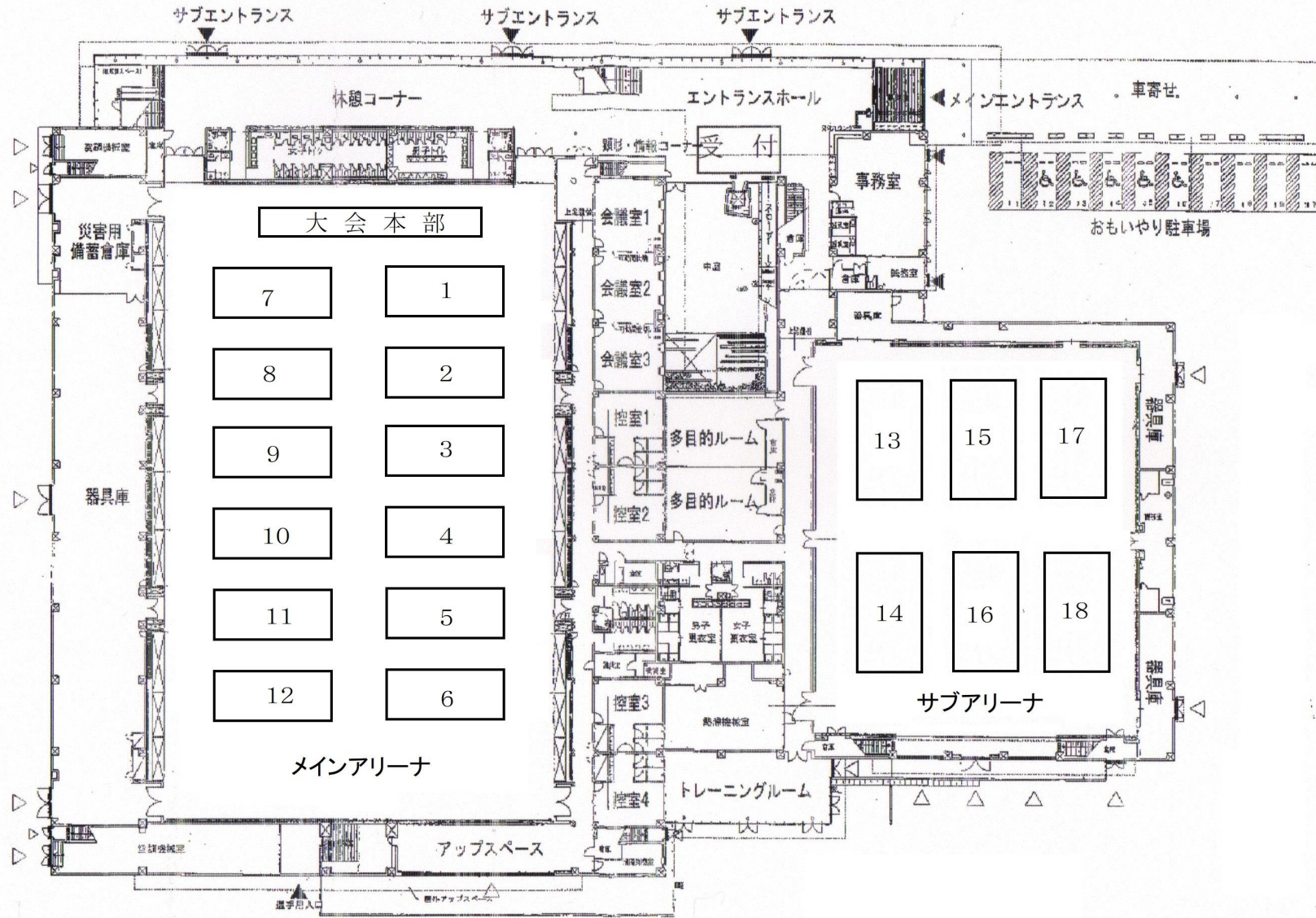

1階平面図

第67回中四国学生バドミントン選手権大会（団体戦）

令和5年6月19日 - 20日 松江市総合体育館

男子団体1部

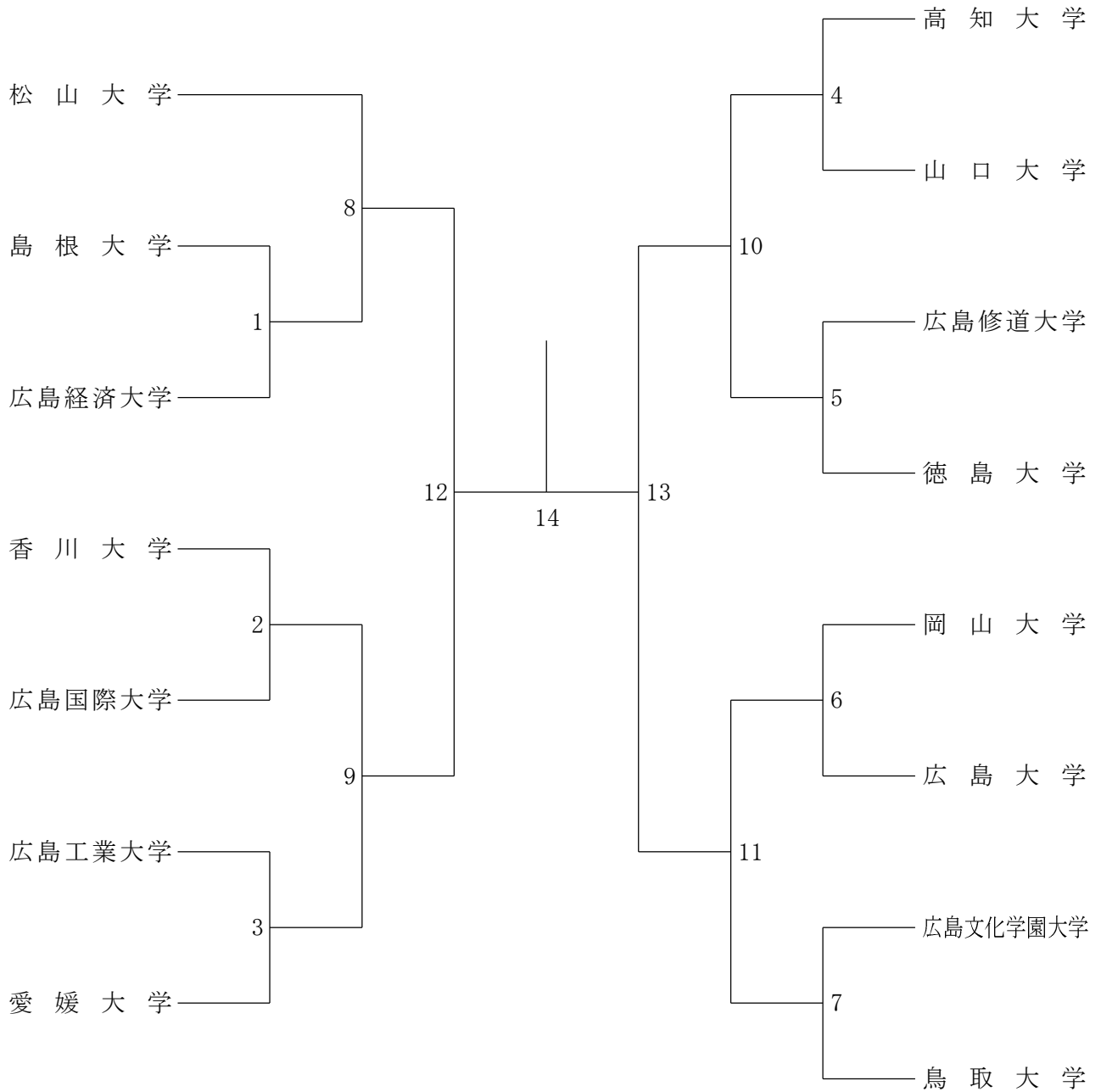

三位決定戦



第67回中四国学生バドミントン選手権大会（団体戦）

令和5年6月19日 - 20日 松江市総合体育館

男子団体2部

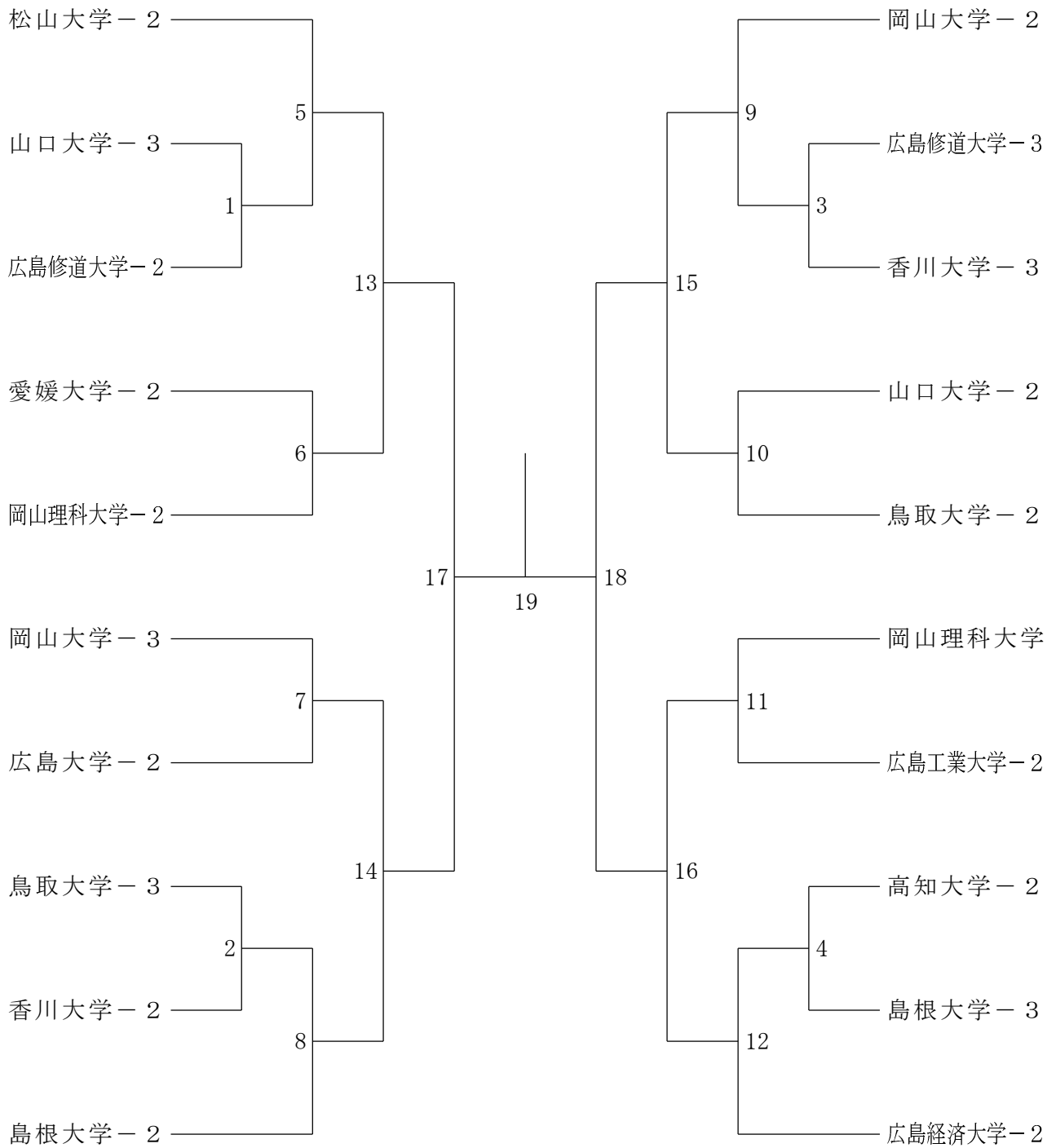

三位決定戦

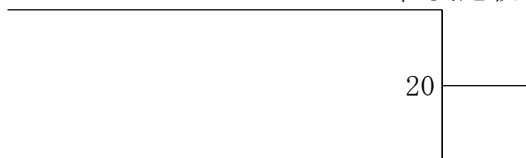

第67回中四国学生バドミントン選手権大会（団体戦）

令和5年6月19日-20日 松江市総合体育館

女子団体



三位決定戦



第67回中四国学生バドミントン選手権大会（個人戦）

令和5年6月20日 - 23日 松江市総合体育館

男子シングルスー1

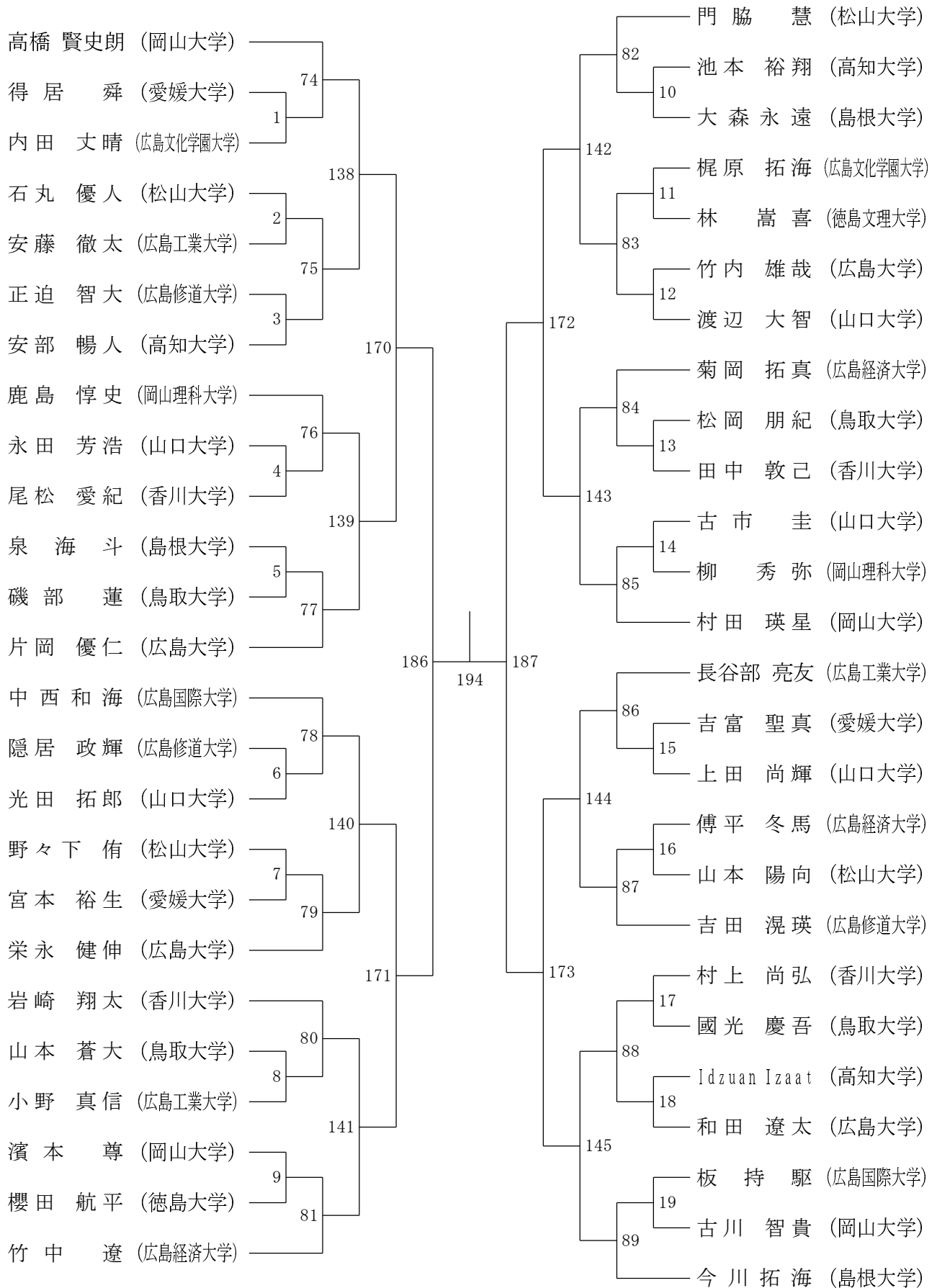

第67回中四国学生バドミントン選手権大会（個人戦）

令和5年6月20日-23日 松江市総合体育館

男子シングルスー2

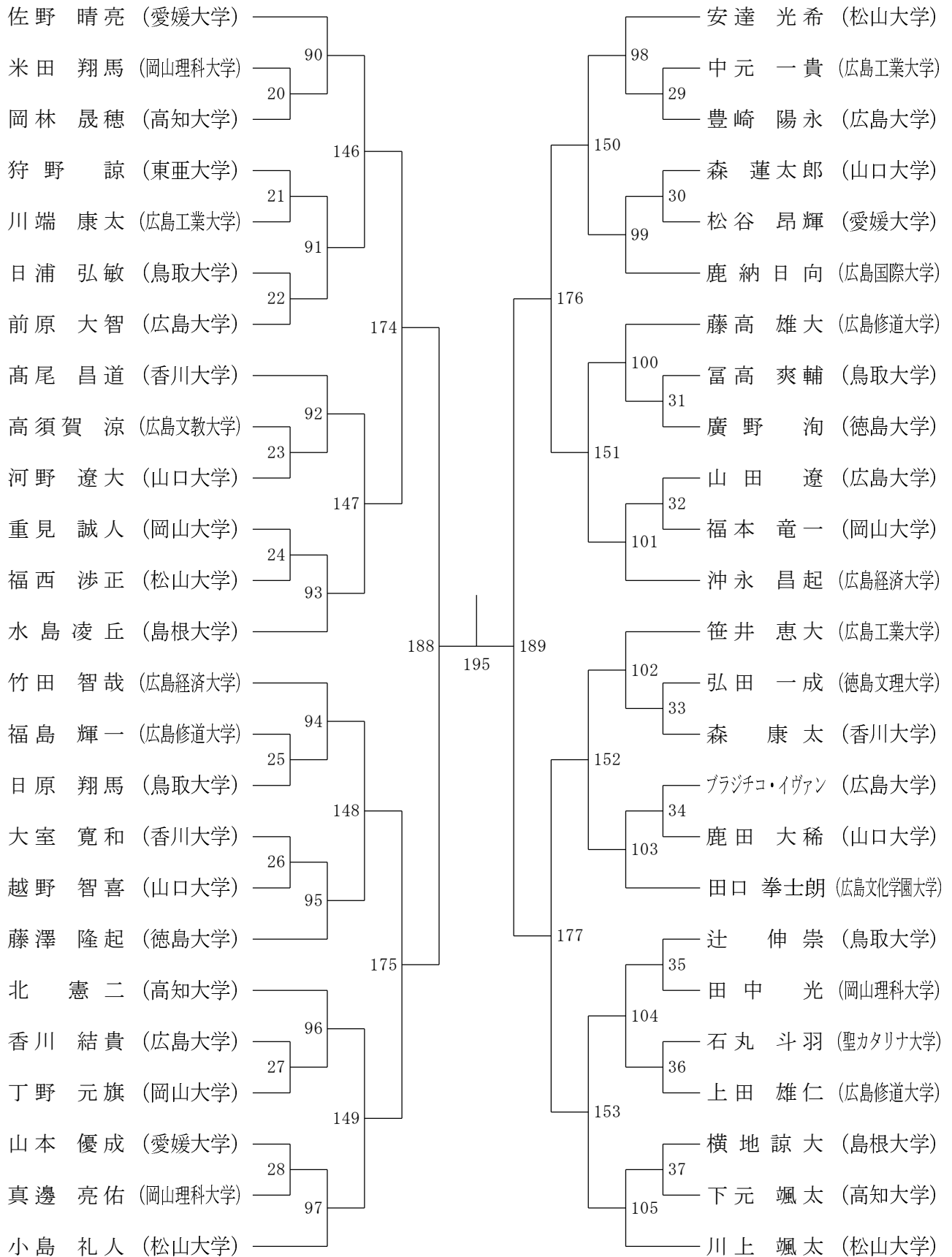

第67回中四国学生バドミントン選手権大会（個人戦）

令和5年6月20日-23日 松江市総合体育館

男子シングルスー3

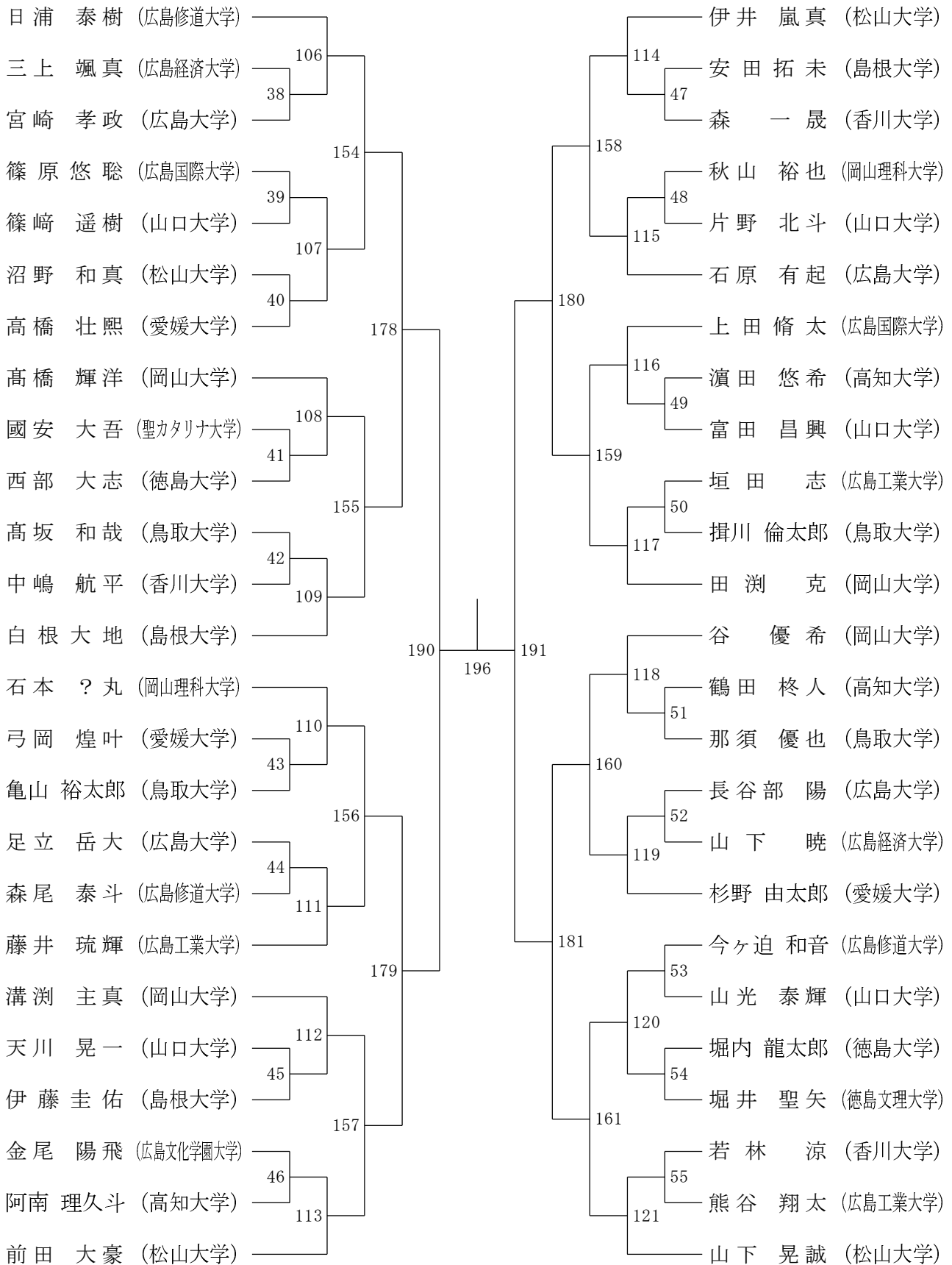

第67回中四国学生バドミントン選手権大会（個人戦）

令和5年6月20日-23日 松江市総合体育館

男子シングルスー4

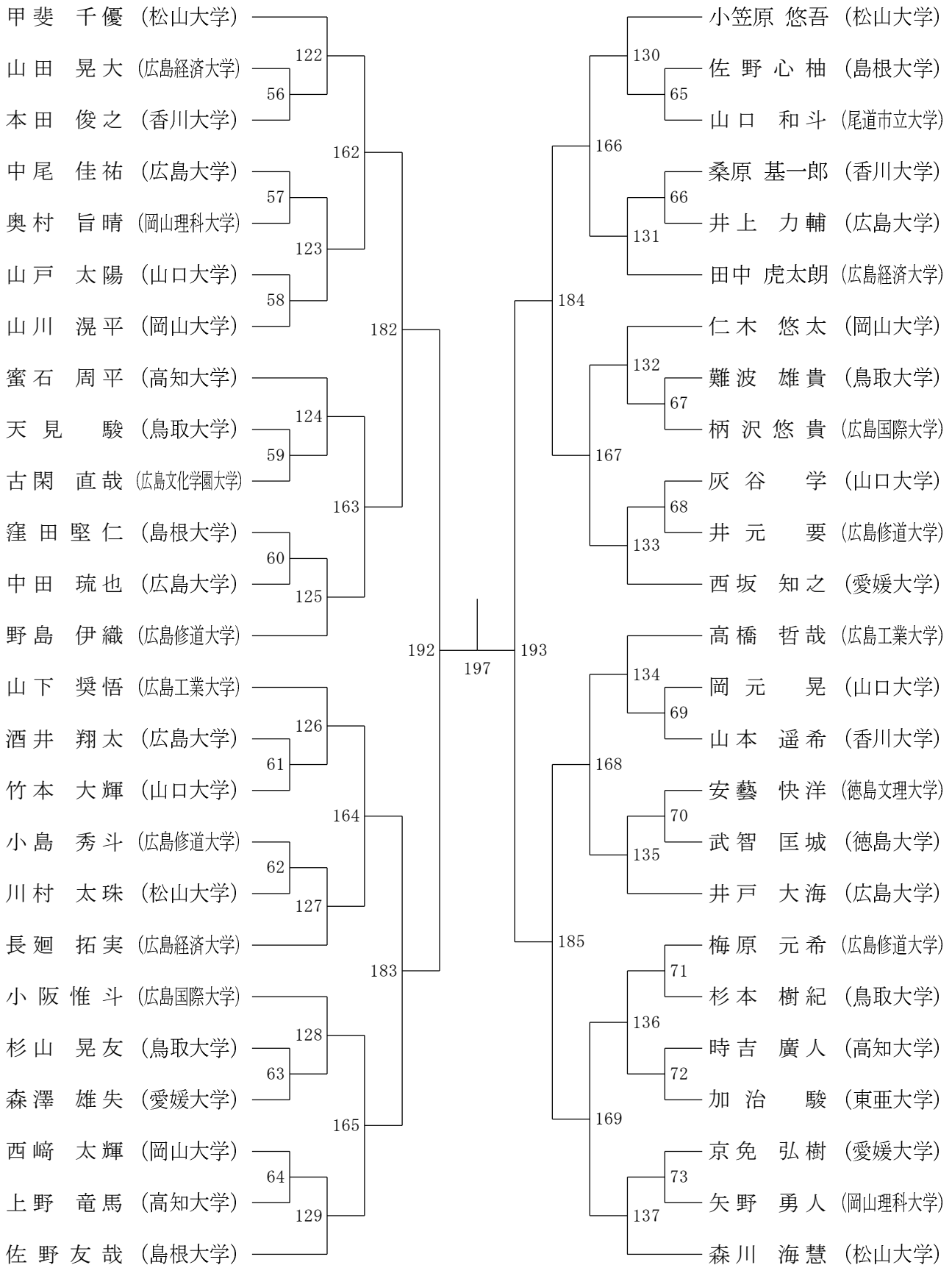

第67回中四国学生バドミントン選手権大会（個人戦）

令和5年6月20日～23日 松江市総合体育館

男子シングルス

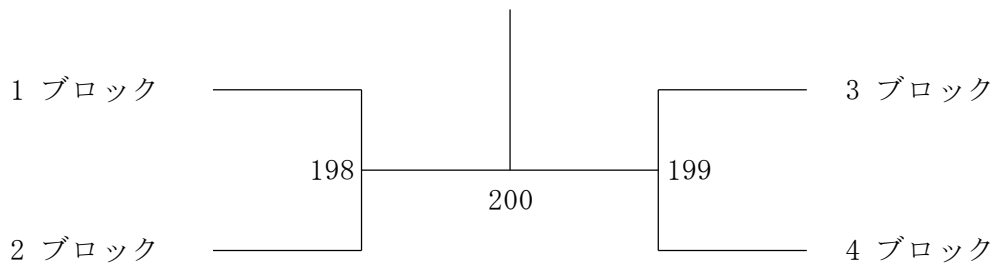

三位決定戦

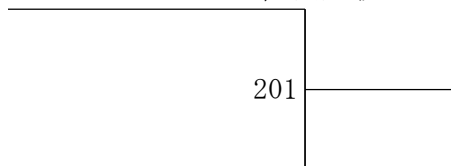

第67回中四国学生バドミントン選手権大会（個人戦）

令和5年6月20日 - 23日 松江市総合体育館

男子ダブルス - 1

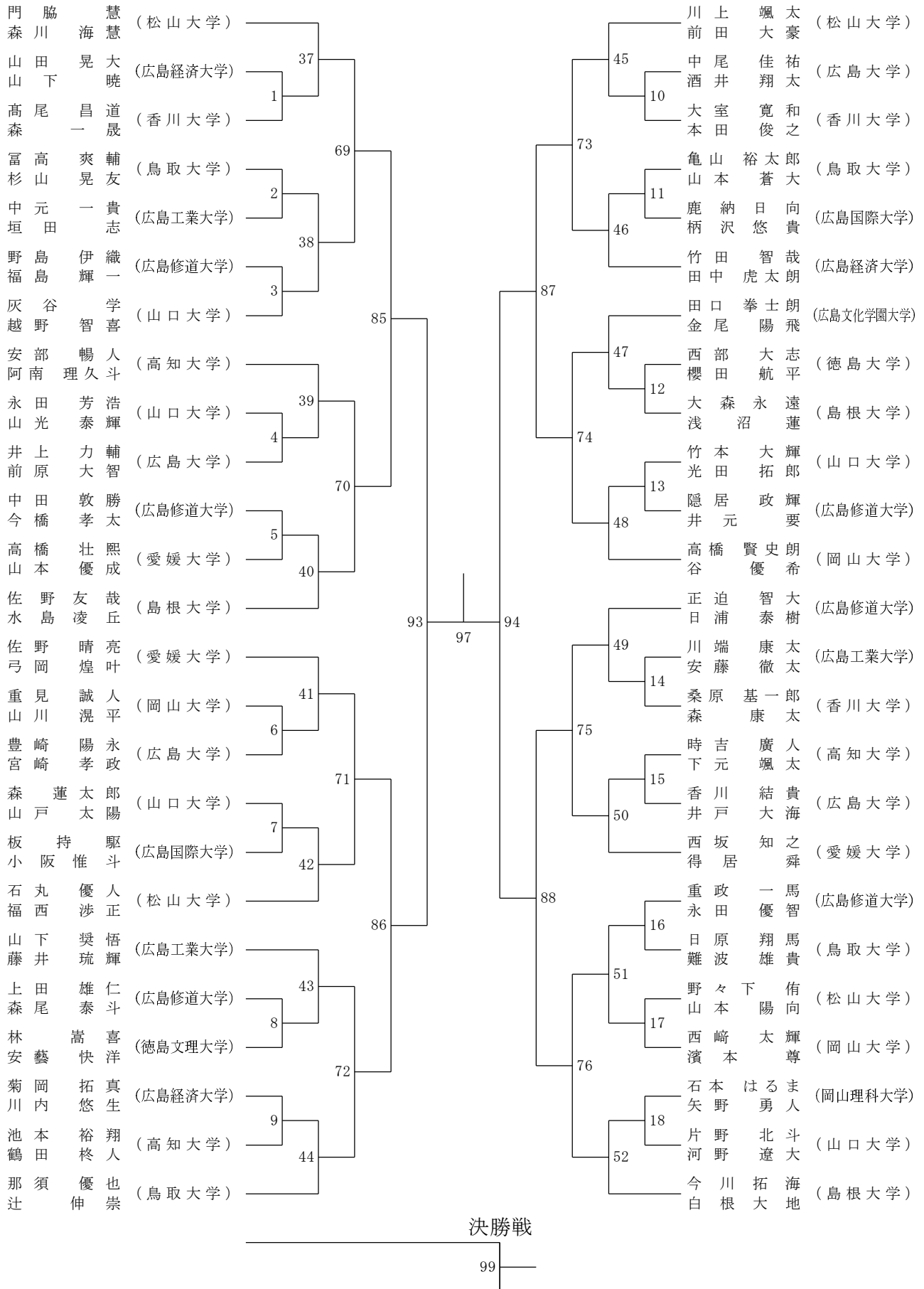

第67回中四国学生バドミントン選手権大会（個人戦）

令和5年6月20日 - 23日 松江市総合体育館

男子ダブルス - 2

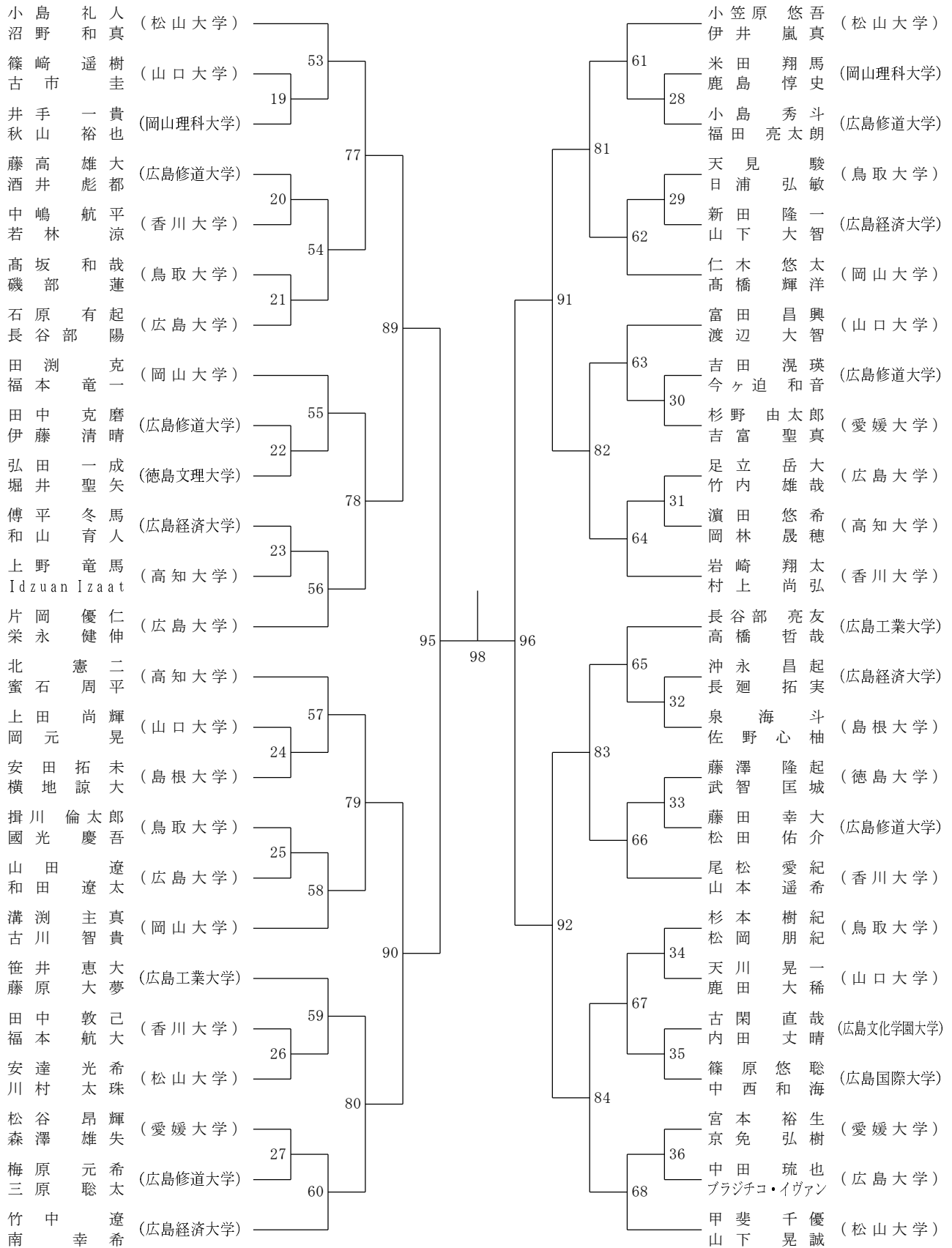

三位決定戦

100

第67回中四国学生バドミントン選手権大会（個人戦）

令和5年6月20日-23日 松江市総合体育館

女子シングルス-1



第67回中四国学生バドミントン選手権大会（個人戦）

令和5年6月20日-23日 松江市総合体育館

女子シングルス-2



三位決定戦



第67回中四国学生バドミントン選手権大会（個人戦）

令和5年6月20日 - 23日 松江市総合体育館

女子ダブルス

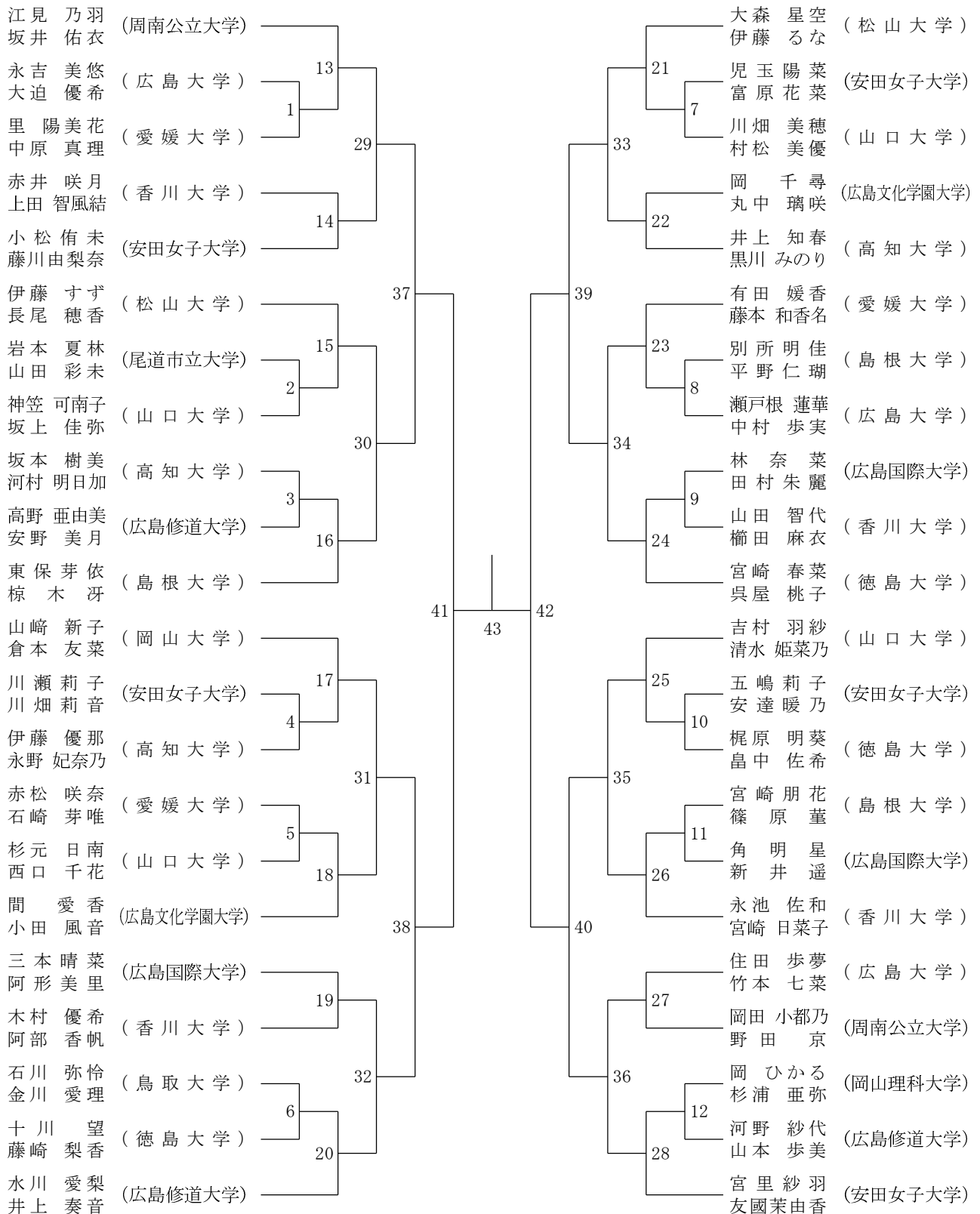

三位決定戦



第67回中四国学生バドミントン選手権大会（個人戦）

令和5年6月20日 - 23日 松江市総合体育館

混合ダブルス - 1

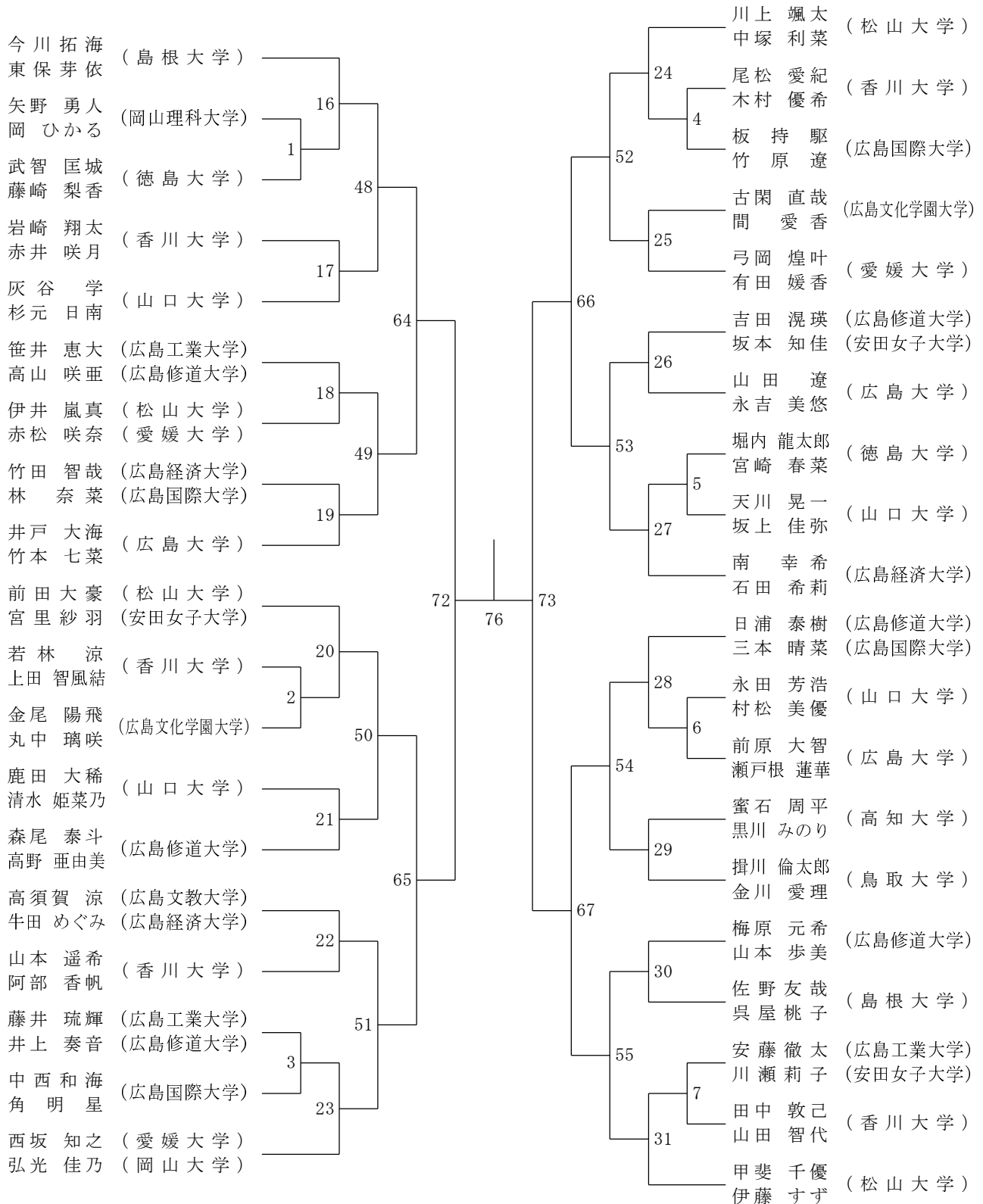

決勝戦

78

第67回中四国学生バドミントン選手権大会（個人戦）

令和5年6月20日 - 23日 松江市総合体育館

混合ダブルス - 2

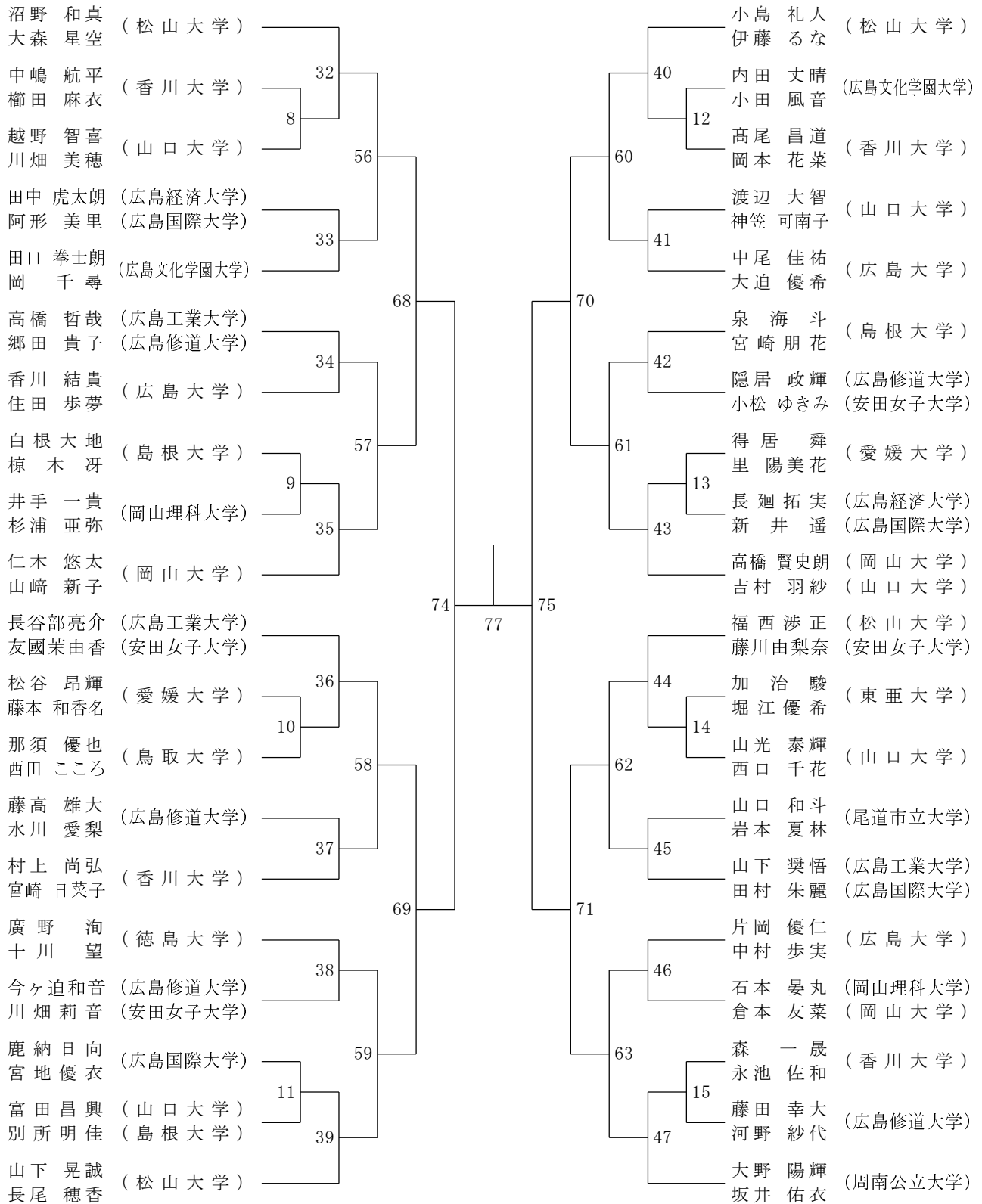

三位決定戦



第67回中四国学生バドミントン選手権大会選手参加名簿

大学名		周南公立大学						
顧問	亀田智也	監督	棟居秀行					
コーチ	小宮山元	コーチ	中村麻裕					
主将	江見乃羽	主務	坂井佑衣					
No	選手名	学年	T	S	D	X	出身校	
1	大野陽輝	2				○	柳井商工高校	
2								
3								
4								
5								
6								
7								
8								
9								
10								
11								
12								
13								
14								
15								

大学名		尾道市立大学						
顧問	宮川貴史	監督	な					
コーチ	な	コーチ	な					
主将	山口和斗	主務	岩本夏林					
No	選手名	学年	T	S	D	X	出身校	
1	山口和斗	3			○	○	天白高校	
2								
3								
4								
5								
6								
7								
8								
9								
10								
11								
12								
13								
14								
15								

大学名		山口大学						
顧問	谷誠治	監督	永田芳浩					
コーチ	渡辺大智	コーチ	竹本大輝					
主将	富田昌興	主務	古市圭					
No	選手名	学年	T	S	D	X	出身校	
1	森蓮太郎	4	①	○	○		佐世保西高校	
2	山戸太陽	4	①	○	○		姫路飾西高校	
3	篠崎遥樹	3	②	○	○		香椎高校	
4	竹本大輝	3	②	○	○		育徳館高校	
5	富田昌興	3	①	○	○		福山高校	
6	永田芳浩	3	②	○	○	○	廿日市高校	
7	古市圭	3	②	○	○		横須賀高校	
8	山光泰輝	3	②	○	○	○	瀬戸内高校	
9	渡辺大智	3	①	○	○	○	育徳館高校	
10	天川晃一	2	②	○	○	○	矢上高校	
11	上田尚輝	2	②	○	○		就実高校	
12	岡元晃	2	②	○	○		鹿児島中央高校	
13	片野北斗	2		○	○		西京高校	
14	灰谷学	2	①	○	○	○	広島城北高校	
15	光田拓郎	2	②	○	○		下関南高校	

大学名		山口大学						
顧問	谷誠治	監督	永田芳浩					
コーチ	渡辺大智	コーチ	竹本大輝					
主将	富田昌興	主務	古市圭					
No	選手名	学年	T	S	D	X	出身校	
16	亀川直秀	1	②				京都高校	
17	河野遼大	1	②	○	○		徳山高校	
18	越野智喜	1		○	○	○	星稜高校	
19	鹿田大稀	1	②	○	○	○	広島城北高校	
20								
21								
22								
23								
24								
25								
26								
27								
28								
29								
30								

大学名		岡山大学						
顧問	中嶋佳貴	監督	鈴木木努					
コーチ		コーチ						
主将	小谷凌也	主務	村主晃					
No	選手名	学年	T	S	D	X	出身校	
1	丁野元旗	4		○			土佐高校	
2	山川滉平	4	②	○	○		南宇和高校	
3	小谷凌也	3	②				米子東高校	
4	重見誠人	2	②	○	○		琴丘高校	
5	高橋賢史朗	2	①	○	○		土佐高校	
6	高橋輝洋	2	①	○	○		西大寺高校	
7	仁木悠太	2	①	○	○	○	城東高校	
8	濱本尊	2	②	○	○		倉敷南高校	
9	福本竜一	2	①	○	○		池田高校	
10	谷優希	1	①	○	○		土佐高校	
11	田渕克	1	②	○	○		姫路西高校	
12	西崎太輝	1	②	○	○		岡山東商業高校	
13	古川智貴	1	②	○	○		加古川西高校	
14	溝渕主真	1	②	○	○		土佐高校	
15	村田瑛星	1	①	○			勝山高校	

大学名		岡山理科大学						
顧問	瓜屋航太	監督						
コーチ		コーチ						
主将	石本?	主務	岡ひかる					
No	選手名	学年	T	S	D	X	出身校	
1	石本晃丸	3	②	○	○		敬愛高校	
2	矢野勇人	3	②	○	○	○	吉備高原高校	
3	米田翔馬	2	②	○	○		境高校	
4	鹿島惇史	2	②	○	○		境高校	
5	奥村旨晴	1	②	○			中京高校	
6	秋山裕也	1	②	○	○		丸亀城西高校	
7	井手一貴	1	②		○	○	広陵高校	
8	真邊亮佑	1	②	○			府中高校	
9	田中光	1	②	○			総社高校	
10	柳秀弥	1	②	○			香川中央高校	
11								
12								
13								
14								
15								

第67回中四国学生バドミントン選手権大会選手参加名簿

大学名		島根大学						
顧問	半田真	監督						
コーチ	コーチ							
主将	今川拓海	主務		水島凌丘				
No	選手名	学年	T	S	D	X	出身校	
1	佐野友哉	4	②	○	○	○	出雲商業高校	
2	浅沼蓮	4	②		○		総社高校	
3	福田直也	4	②				林野高校	
4	諸石一穂	4	②				松江北高校	
5	今川拓海	3	①	○	○	○	松徳学院高校	
6	水島凌丘	3	①	○	○		津山高高校	
7	佐野心柚	3	②	○	○		総社高校	
8	泉海斗	2	②	○	○	○	広島観音高校	
9	岩田飛翔	2	①				境高高校	
10	大森永遠	2	②	○	○		津山高高校	
11	柏木瑞貴	2	②				玉島高校	
12	窪田堅仁	2	②	○			今治明德高校	
13	白根大地	2	①	○	○	○	大東高校	
14	安田拓未	2	②	○	○		米子東高校	
15	横地諒大	2	②	○	○		米子西高校	

大学名		島根大学						
顧問	半田真	監督						
コーチ	コーチ							
主将	今川拓海	主務		水島凌丘				
No	選手名	学年	T	S	D	X	出身校	
16	諸石樹季	1	①				松徳学院高校	
17	伊藤圭佑	1	②	○			松江南高校	
18								
19								
20								
21								
22								
23								
24								
25								
26								
27								
28								
29								
30								

大学名		広島修道大学						
顧問	米満雅美	監督						
コーチ	コーチ							
主将	日浦泰樹	主務		齊藤翔				
No	選手名	学年	T	S	D	X	出身校	
1	藤高雄大	4	②	○	○	○	広島城北高校	
2	野島伊織	4	②	○	○		福山明王台高校	
3	福島輝一	4	②	○	○		安芸府中高校	
4	酒井彪都	4	②		○		広島工業大学高校	
5	正迫智大	4	②	○	○		祇園北高校	
6	日浦泰樹	3	①	○	○	○	広島城北高校	
7	隠居政輝	3	①	○	○	○	祇園北高校	
8	梅原元希	3	②	○	○	○	今治明德矢田高校	
9	藤田幸大	3	②		○	○	安芸府中高校	
10	重政一馬	3	②		○		修道高校	
11	永田優智	3	②		○		修道高校	
12	吉田滉瑛	2	①	○	○	○	高陽高校	
13	上田雄仁	2		○	○		祇園北高校	
14	森尾泰斗	2		○	○	○	高知追手前高校	
15	井元要	1	①	○	○		祇園北高校	

大学名		広島修道大学						
顧問	米満雅美	監督						
コーチ	コーチ							
主将	日浦泰樹	主務		齊藤翔				
No	選手名	学年	T	S	D	X	出身校	
16	今ヶ迫和音	1	①	○	○		高陽高校	
17	三原聡太	1	②		○		高陽高校	
18	小島秀斗	1		○	○		廿日市西高校	
19	福田亮太郎	1			○		下関南高校	
20	今橋孝太	1			○		廿日市西高校	
21	中田敦勝	1			○		玉島商業高校	
22	松田祐介	1					西京高校	
23	田中克磨	1			○		高松北高校	
24	伊藤清晴	1			○		広陵高校	
25								
26								
27								
28								
29								
30								

大学名		広島国際大学						
顧問	服部宏治	監督		服部宏治				
コーチ	趙倩穎	コーチ 趙倩穎						
主将	鹿納日向	主務		阿形美里				
No	選手名	学年	T	S	D	X	出身校	
1	鹿納日向	3	①	○	○	○	松江西	
2	柄沢悠貴	3	①	○	○		広島商業	
3	板持颯	2	①	○	○	○	大東	
4	小坂惟斗	1					倉敷翠松	
5	篠原悠聡	1	①	○	○		松山中	
6	中西和海	1	①	○	○	○	高松商業	
7	上田脩太	1	①	○			広陵	
8	山口晃平	1	①				呉商業	
9								
10								
11								
12								
13								
14								
15								

大学名		広島大学						
顧問	井内太郎	監督		横段和昇				
コーチ	コーチ							
主将	井上力輔	主務		足立岳大				
No	選手名	学年	T	S	D	X	出身校	
1	香川結貴	4	①	○	○	○	高松第一	
2	足立岳大	3	②	○	○		高田北城	
3	井上力輔	3	①	○	○		名古屋屋	
4	片岡優仁	3	①	○	○	○	新居浜西	
5	中尾佳祐	3	②	○	○	○	育徳館	
6	石原有起	2	①	○	○		高陽	
7	酒井翔太	2	②	○	○		文京	
8	竹内雄哉	2	②	○	○		下関南	
9	前原大智	2	①	○	○	○	城北	
10	山田遼	2	②	○	○	○	富山	
11	和田遼太	2	②	○	○		金沢泉丘	
12	フジノコウイツク	2	②	○	○			
13	井戸大海	1	①	○	○	○	岐阜北	
14	栄永健伸	1	①	○	○		下妻第一	
15	豊崎陽永	1	②	○	○		城ノ内	

第67回中四国学生バドミントン選手権大会選手参加名簿

大学名		広島大学						
顧問	井内太郎			監督 横段和昇				
コーチ	コーチ							
主将	井上力輔			主務 足立岳大				
No	選手名	学年	T	S	D	X	出身校	
16	中田 琉也	1	①	○	○		富山	
17	長谷部 陽	1	①	○	○		高志	
18	宮崎 孝政	1	②	○	○		立命館守山	
19								
20								
21								
22								
23								
24								
25								
26								
27								
28								
29								
30								

大学名		広島工業大学						
顧問	長崎浩爾			監督 長崎浩爾				
コーチ	コーチ							
主将	長谷部亮友			主務 笹井恵大				
No	選手名	学年	T	S	D	X	出身校	
1	藤原 大夢	4			○		松徳学院高等学校	
2	長谷部 亮友	3	①	○	○		八代東高校	
3	笹井 恵大	3	①	○	○	○	祇園北高校	
4	熊谷 翔太	3	②	○			井口高校	
5	川端 康太	3		○	○		富岡西高校	
6	中元 一貴	2	②	○	○		広島工業大学高等学校	
7	高橋 哲哉	2	①	○	○		倉敷工業高等学校	
8	山下 奨悟	2	①	○	○	○	徳山商工高校	
9	藤井 琉輝	2	①	○	○	○	山口農業高校	
10	安藤 徹太	2	②	○	○		高陽高陽	
11	垣田 志	1	②	○	○		東播工業高等学校	
12	小野 真信	1	②	○			廿日市高校	
13								
14								
15								

大学名		広島文化学園大学						
顧問	寺西朋子			監督 松重真二				
コーチ	コーチ							
主将	田口拳士朗			主務 岡千尋				
No	選手名	学年	T	S	D	X	出身校	
1	田口 拳士朗	3	①	○	○	○	可部高校	
2	古閑 直哉	3	①	○	○	○	国際学院高校	
3	金尾 陽飛	2	①	○	○	○	盈進高校	
4	内田 丈晴	1	①	○	○	○	盈進高校	
5	梶原 拓海	1	①	○			可部高校	
6								
7								
8								
9								
10								
11								
12								
13								
14								
15								

大学名		広島文教大学						
顧問				監督				
コーチ	コーチ							
主将	高須賀涼			主務				
No	選手名	学年	T	S	D	X	出身校	
1	高須賀 涼	2		○			新田高校	
2								
3								
4								
5								
6								
7								
8								
9								
10								
11								
12								
13								
14								
15								

大学名		広島経済大学						
顧問	堀江浩二			監督				
コーチ	コーチ							
主将	石田希莉			主務 牛田めぐみ				
No	選手名	学年	T	S	D	X	出身校	
1	竹中 遼	4	①	○	○		広陵高校	
2	南 幸希	4	①		○	○	広島工業大学高校	
3	田中 虎太郎	4	①	○	○	○	祇園北高校	
4	長廻 拓実	4	①	○	○		大東高校	
5	沖永 昌起	4	①	○	○		広島工業大学高校	
6	竹田 智哉	4	①	○	○	○	新田高校	
7	傅平 冬馬	4	②	○	○		国際学院高校	
8	菊岡 拓真	3	①	○	○		国際学院高校	
9	和山 育人	3			○		広島工業大学高校	
10	山田 晃大	2	②	○	○		西京高校	
11	山下 暁	2	②	○	○		可部高校	
12	川内 悠生	2	②		○		宮島工業高校	
13	新田 隆一	1	②		○		可部高校	
14	山下 大智	1	②		○		星槎国際高校	
15	三上 颯馬	1					広高高校	

大学名		徳島大学						
顧問	今井昭二			監督				
コーチ	コーチ							
主将	廣野 洵			主務 宮本燈明				
No	選手名	学年	T	S	D	X	出身校	
1	廣野 洵	3	①	○		○	富士見高校	
2	藤澤 隆起	2	①	○	○		高松第一高校	
3	武智 匡城	2	①	○	○	○	松山北高校	
4	堀内 龍太郎	2	①	○		○	清風高校	
5	西部 大志	2	①	○	○		大阪教育大学付属高等学校 池田校舎	
6	櫻田 航平	2	①	○	○		三田祥雲館高校	
7								
8								
9								
10								
11								
12								
13								
14								
15								

第67回中四国学生バドミントン選手権大会選手参加名簿

大学名		徳島文理大学					
顧問	田子孝仁 監督						
コーチ	コーチ						
主将	林嵩喜 主務 林嵩喜						
No	選手名	学年	T	S	D	X	出身校
1	弘田一成	4		○	○		高知南高校
2	堀井聖矢	4		○	○		坂出工業高校
3	林嵩喜	2		○	○		東温高校
4	安藝快洋	1		○	○		高松商業高校
5							
6							
7							
8							
9							
10							
11							
12							
13							
14							
15							

大学名		愛媛大学					
顧問	都築勇人 監督						
コーチ	コーチ						
主将	得居舜 主務 川添颯太						
No	選手名	学年	T	S	D	X	出身校
1	佐野晴亮	4	①	○	○		坂出工業高校
2	得居舜	3	①	○	○	○	長良高校
3	杉野由太郎	3	①	○	○		岡山城東高校
4	増田賢志朗	3					安古市高校
5	松谷昂輝	2	②	○	○	○	松山東高校
6	森澤雄矢	2	②	○	○		廿日市高校
7	西坂知之	2	①	○	○		土佐高校
8	弓岡煌叶	1	①	○	○	○	新田高校
9	高橋壮照	1	②	○	○		岡山芳泉高校
10	山本優成	1	②	○	○		大門高校
11	吉富聖真	1	①	○	○		天城高校
12	宮本裕生	1	②	○	○		中村高校
13	京免弘樹	1	②	○	○		広高校
14							
15							

大学名		東亜大学					
顧問	山崎将幸 監督 山崎将幸						
コーチ	山崎将幸 コーチ 山崎将幸						
主将	加治駿 主務 加治駿						
No	選手名	学年	T	S	D	X	出身校
1	加治駿	3		○		○	東播磨高校
2	狩野諒	2		○			前橋育英高校
3							
4							
5							
6							
7							
8							
9							
10							
11							
12							
13							
14							
15							

大学名		松山大学					
顧問	村上宏之 監督 時原修二						
コーチ	真田康心 コーチ						
主将	山下晃誠 主務 小笠原悠吾						
No	選手名	学年	T	S	D	X	出身校
1	安達光希	4	②	○	○		別府鶴見丘高校
2	小笠原悠吾	4	②	○	○		岡豊高校
3	小島礼人	4	①	○	○	○	高知商業高校
4	甲斐千優	4	①	○	○	○	別府鶴見丘高校
5	門脇慧	4	①	○	○		岡豊高校
6	森川海慧	4	①	○	○		新田高校
7	山下晃誠	4	①	○	○	○	瓊浦高校
8	伊井嵐真	3	②	○	○		高松東高校
9	川上颯太	3	②	○	○	○	宇和高校
10	前田大豪	3	②	○	○		高陽高校
11	川村太珠	2	②	○	○		岡豊高校
12	沼野和真	2	①	○	○	○	英明高校
13	野々下侑	2	②	○	○		山田高校
14	山本陽向	2	②	○	○		新田高校
15	石丸優人	1	①	○	○		新田高校

大学名		松山大学					
顧問	村上宏之 監督 時原修二						
コーチ	真田康心 コーチ						
主将	山下晃誠 主務 小笠原悠吾						
No	選手名	学年	T	S	D	X	出身校
16	福西涉正	1	①	○	○		英明高校
17							
18							
19							
20							
21							
22							
23							
24							
25							
26							
27							
28							
29							
30							

大学名		聖カタリナ大学					
顧問	今城遥 監督						
コーチ	コーチ						
主将	松本健也 主務						
No	選手名	学年	T	S	D	X	出身校
1	國安大吾	2		○			東温高校
2	石丸斗羽	2		○			上浮穴高校
3							
4							
5							
6							
7							
8							
9							
10							
11							
12							
13							
14							
15							

第67回中四国学生バドミントン選手権大会選手参加名簿

大学名		島根大学						
顧問	半田真	監督						
コーチ	コーチ							
主将	今川拓海	主務水島凌丘						
No	選手名	学年	T	S	D	X	出身校	
1	東保芽依	3	○	○	○	○	聖心ウルスラ学園高校	
2	別所明佳	3	○	○	○	○	香川中央高校	
3	篠原董	2	○	○	○		井原高校	
4	平野仁瑚	2	○	○	○		安古市高校	
5	椋木冴	2	○	○	○	○	下関南高校	
6	宮崎朋花	1	○	○	○	○	観音寺第一高校	
7								
8								
9								
10								
11								
12								
13								
14								
15								

大学名		広島修道大学						
顧問	米満雅美	監督						
コーチ	コーチ							
主将	郷田貴子	主務齊藤翔						
No	選手名	学年	T	S	D	X	出身校	
1	水川愛梨	4	○	○	○	○	松江商業高校	
2	郷田貴子	3	○			○	広島観音高校	
3	高山咲亜	3	○			○	広島観音高校	
4	高野亜由美	3			○	○	下関南高校	
5	井上奏音	2	○	○	○	○	高陽高校	
6	安野美月	2			○		就実高校	
7	河野紗代	1	○		○	○	市立広島中等教育学校	
8	山本歩美	1	○		○	○	広島井口高校	
9								
10								
11								
12								
13								
14								
15								

大学名		広島国際大学						
顧問	服部宏治	監督服部宏治						
コーチ	趙倩穎	コーチ趙倩穎						
主将	阿形美里	主務阿形美里						
No	選手名	学年	T	S	D	X	出身校	
1	三本晴菜	4	○	○	○		高松商業	
2	阿形美里	3	○		○		倉敷中央	
3	井久保風紗	3	○				糸島	
4	竹原遼	2	○	○		○	倉敷中央	
5	林奈菜	2	○		○		安田女子	
6	田村朱麗	2	○		○		広島国際学院	
7	宮地優衣	2	○			○	総合技術	
8	角明星	1	○		○	○	広島工業大学	
9	新井遥	1	○		○	○	広島観音	
10								
11								
12								
13								
14								
15								

大学名		広島大学						
顧問	井内太郎	監督横段和昇						
コーチ	コーチ							
主将	井上力輔	主務足立岳大						
No	選手名	学年	T	S	D	X	出身校	
1	瀬戸根蓮華	3	○	○	○	○	神戸	
2	中瀬美夢	3	○				福岡大学付属大濠	
3	住田歩夢	2	○	○	○	○	高陽	
4	永吉美悠	2	○	○	○	○	鶴丸	
5	大迫優希	1	○	○	○	○	育徳館	
6	竹本七菜	1	○	○	○	○	倉敷青陵	
7	中村歩実	1	○	○	○	○	海田	
8								
9								
10								
11								
12								
13								
14								
15								

大学名		広島文化学園大学						
顧問	寺西朋子	監督松重真二						
コーチ	コーチ							
主将	間愛香	主務岡千尋						
No	選手名	学年	T	S	D	X	出身校	
1	間愛香	4	○	○	○	○	瀬戸内高校	
2	岡千尋	3	○	○	○	○	瀬戸内高校	
3	丸中璃咲	2	○	○	○	○	瀬戸内高校	
4	小田風音	1	○	○	○	○	国際学院高校	
5								
6								
7								
8								
9								
10								
11								
12								
13								
14								
15								

大学名		広島経済大学						
顧問	堀江浩二	監督						
コーチ	コーチ							
主将	石田希莉	主務牛田めぐみ						
No	選手名	学年	T	S	D	X	出身校	
1	石田希莉	3		○		○	安田女子高校	
2	牛田めぐみ	2		○		○	安田女子高校	
3								
4								
5								
6								
7								
8								
9								
10								
11								
12								
13								
14								
15								

第67回中四国学生バドミントン選手権大会選手参加名簿

大学名		徳島大学									
顧問		今井昭二					監督				
コーチ		コーチ									
主将		廣野洵					主務 宮本燈明				
No	選手名	学年	T	S	D	X	出身校				
1	十川望	4		○	○	○	城東高校				
2	藤崎梨香	4			○	○	富岡西高校				
3	呉屋桃子	3	○	○	○		三田祥雲館高校				
4	梶原明葵	3	○		○		三木高校				
5	畠中佐希	2	○	○	○		神戸高校				
6	宮崎春菜	1	○	○	○	○	高松西高校				
7											
8											
9											
10											
11											
12											
13											
14											
15											

大学名		愛媛大学									
顧問		都築勇人					監督				
コーチ		コーチ									
主将		得居舜					主務 川添颯太				
No	選手名	学年	T	S	D	X	出身校				
1	赤松咲奈	3	○	○	○	○	高松東高校				
2	藤本和香名	2	○	○	○	○	坂出高校				
3	石崎芽唯	2	○	○	○		松山東高校				
4	里陽美花	2	○	○	○	○	早稲田摂陵高校				
5	中原真理	2	○	○	○		愛光高校				
6	有田媛香	1	○	○	○	○	帝塚山高校				
7	伊藤綾香	1	○				加古川南高校				
8											
9											
10											
11											
12											
13											
14											
15											

大学名		東亜大学									
顧問		山崎将幸					監督 山崎将幸				
コーチ		コーチ 山崎将幸									
主将		加治駿					主務 堀江優希				
No	選手名	学年	T	S	D	X	出身校				
1	堀江優希	2		○		○	長崎女子高校				
2											
3											
4											
5											
6											
7											
8											
9											
10											
11											
12											
13											
14											
15											

大学名		松山大学									
顧問		村上宏之					監督 武智英治				
コーチ		コーチ 真田菜々									
主将		篠原早紀					主務 中塚利菜				
No	選手名	学年	T	S	D	X	出身校				
1	伊藤すず	3	○	○	○	○	新居浜東高校				
2	中塚利菜	3	○	○		○	松山商業高校				
3	大森星空	2	○	○	○	○	新居浜東高校				
4	長尾穂香	2	○	○	○	○	西大寺高校				
5	伊藤るな	1	○	○	○	○	新居浜東高校				
6											
7											
8											
9											
10											
11											
12											
13											
14											
15											

大学名		聖カタリナ大学									
顧問		今城遥					監督				
コーチ		コーチ									
主将		和田茜理					主務				
No	選手名	学年	T	S	D	X	出身校				
1	和田茜理	2		○			東温高校				
2											
3											
4											
5											
6											
7											
8											
9											
10											
11											
12											
13											
14											
15											

大学名		香川大学									
顧問		三宅岳史					監督				
コーチ		コーチ									
主将		宮崎日菜子					主務 宮崎日菜子				
No	選手名	学年	T	S	D	X	出身校				
1	木村優希	3	○	○	○	○	三本松高校				
2	永池佐和	3	○	○	○	○	大村高校				
3	宮崎日菜子	3	○	○	○	○	滝川第二高校				
4	山田智代	3	○	○	○	○	丸亀高校				
5	赤井咲月	2	○	○	○	○	桐蔭高校				
6	上田智風結	2	○	○	○	○	高松桜井高校				
7	櫛田麻衣	2	○	○	○	○	高松高校				
8	阿部香帆	1	○	○	○	○	高松第一高校				
9	磯山凜	1	○				倉敷古城池高校				
10	岡本花菜	1	○	○		○	富岡西高校				
11											
12											
13											
14											
15											

第67回中四国学生バドミントン選手権大会選手参加名簿

大学名		高知大学									
顧問		福間 慶明					監督 上松 芳則				
コーチ		コーチ									
主将		坂本 樹美					主務 村瀬 杏菜				
No	選手名	学年	T	S	D	X	出身校				
1	坂本 樹美	3	○	○	○		農芸高校				
2	河村 明日加	2	○	○	○		生野高校				
3	伊藤 優那	1	○	○	○		高知南高校				
4	井上 知春	1	○	○	○		高知学芸高校				
5	黒川 みのり	1	○	○	○	○	高知商業高校				
6	永野 妃奈乃	1	○	○	○		小津高校				
7											
8											
9											
10											
11											
12											
13											
14											
15											

大学名		鳥取大学									
顧問		丸 祐一					監督				
コーチ		コーチ									
主将		吉 田 駿					主務 亀山 裕太郎				
No	選手名	学年	T	S	D	X	出身校				
1	石川 弥怜	2	○	○	○		川越高校				
2	河口 裕香	2	○				光塩女子学院高等科				
3	中本 百優	2	○				啓新高校				
4	西田 ころろ	2	○	○		○	鳥取城北高校				
5	金川 愛理	1	○	○	○	○	福知山高校				
6											
7											
8											
9											
10											
11											
12											
13											
14											
15											

大学名											
顧問							監督				
コーチ		コーチ									
主将							主務				
No	選手名	学年	T	S	D	X	出身校				
1											
2											
3											
4											
5											
6											
7											
8											
9											
10											
11											
12											
13											
14											
15											

大学名											
顧問							監督				
コーチ		コーチ									
主将							主務				
No	選手名	学年	T	S	D	X	出身校				
1											
2											
3											
4											
5											
6											
7											
8											
9											
10											
11											
12											
13											
14											
15											

大学名											
顧問							監督				
コーチ		コーチ									
主将							主務				
No	選手名	学年	T	S	D	X	出身校				
1											
2											
3											
4											
5											
6											
7											
8											
9											
10											
11											
12											
13											
14											
15											

大学名											
顧問							監督				
コーチ		コーチ									
主将							主務				
No	選手名	学年	T	S	D	X	出身校				
1											
2											
3											
4											
5											
6											
7											
8											
9											
10											
11											
12											
13											
14											
15											

NEW ASTROX77



far beyond ordinary



THIS
POWER IS
OURS.

【アストロクス 77 プロ】 ¥27,500 (税込) 日本製

yonex_jp yonex_jp YONEXJPN YONEXJAPAN

www.yonex.co.jp